



Fabrication
française



Volets / Girasols
Coulissants & battants

ALU



Volets THIEBAUT
L'EMBELLISSEUR DES FAÇADES

Volets / Girasols
coulissants & battants

ALU

EXTRUDÉ

ÉVOLUTION

ISOLÉ



Volets
Thiebaout

SPÉCIALISTE DEPUIS 45 ANS DU VOLET POUR
L'HABITAT INDIVIDUEL ET COLLECTIF,
VOLETS THIEBAUT EST L'UN DES
SEULS FABRICANTS EUROPÉENS À
PROPOSER UNE GAMME COMPLÈTE DE
VOLETS COULISSANTS ET BATTANTS
EN BOIS, PVC, ALU ET ALU ISOLÉ.



COUPE D'ONGLET
AUX 4 ANGLES



Environnement

L'aluminium se recycle à l'infini, sans perdre de ses qualités. Son recyclage exige seulement 5 % de l'énergie nécessaire à son extraction primaire. Particulièrement léger, son transport a donc un impact réduit sur l'environnement.

Solidité

Tous nos profilés de volets ont été rigoureusement testés pour vous garantir un maximum de solidité. Notre quincaillerie, tout en aluminium, vous assure longévité et tranquillité.

Sécurité

Nos volets ont été spécialement étudiés pour résister aux changements climatiques et atmosphériques. Nos cadres sont réalisés par assemblage mécanique, nos volets aluminium extrudé et Évolution, quant à eux, voient leurs frises clipsées entre elles, un contour serti vient ensuite terminer la construction. Pour l'aluminium isolé, chaque volet est composé de parements en tôle d'aluminium laqué associés à une âme en polystyrène extrudé.



Sur-mesure

Tous nos volets sont fabriqués sur-mesure.

Expérience

Plus de 45 ans d'expérience dans la fabrication de volets.

Esthétisme

Le volet est l'élément décoratif principal de votre maison. Le vaste choix de modèles que nous proposons vous permettra un choix selon vos goûts, votre budget et le caractère de votre maison.

Sommaire



Volets coulissants _____ 5

Aluminium extrudé _____ 5-7

Quincaillerie _____ 8-10

Motorisation _____ 11

Girasols _____ 12-13

Volets battants _____ 14

Aluminium extrudé _____ 14-17

Évolution _____ 18-19

Aluminium isolé _____ 20

Quincaillerie _____ 21-22

Précadre _____ 23

Motorisation _____ 24-25

Coloris _____ 26-27

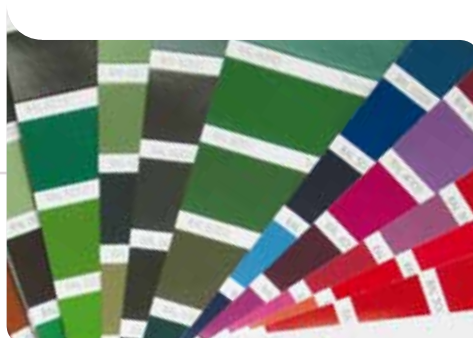
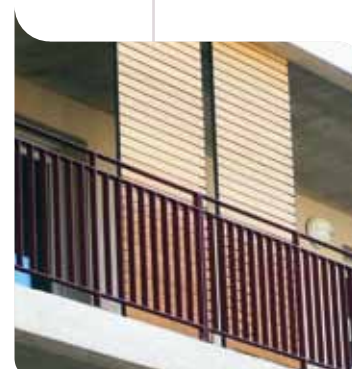



Volets coulissants

Contemporain

Sublime votre façade grâce au vaste choix de coloris

Sur-mesure

S'adapte à de petites ou très grandes ouvertures hors ou sur baie

Modulable

Large choix de quincaillerie en fonction de vos configurations

Volets coulissants

33 mm

ALU
EXTRUDÉ

Bi-coloration

JOUEZ AVEC
LES COULEURS :
CHOISISSEZ UN TON
POUR LE CADRE
ET UN AUTRE POUR
LE REMPLISSAGE



LAMES AJOURÉES



à l'américaine

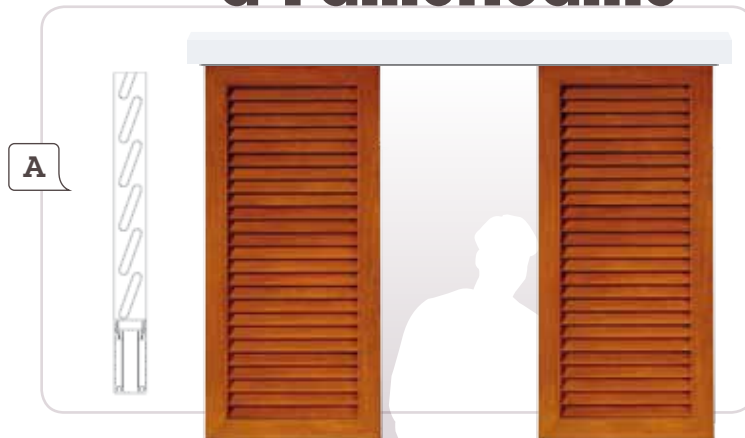

LAMES JOINTIVES



contrevent

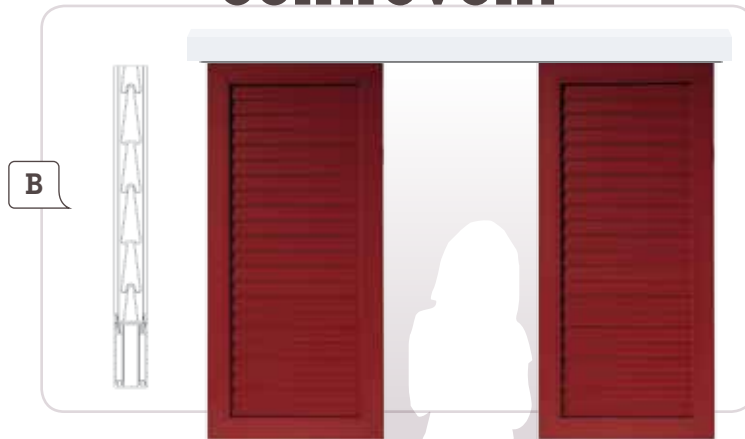

LAMES AJOURÉES



à la française



Volets coulissants

ALU
EXTRUDÉ

Frises en
Red Cedar, bois
imputrescible



medley bois frises jointives

FRISE HORIZONTALE

FRISE
85
mm



D

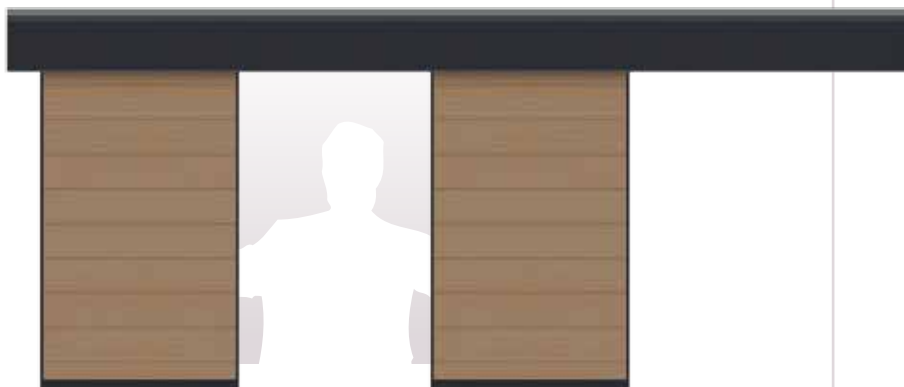

FRISE VERTICALE

CADRE
33
mm



E

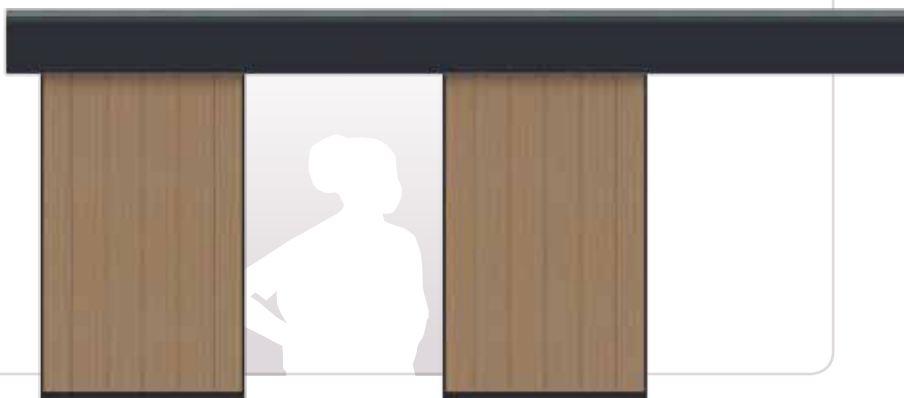

Volets coulissants

ALU

EXTRUDÉ

un
choix
de
3
découpes



Les motifs de découpes

LES MOTIFS DE DÉCOUPES SE RÉALISENT UNIQUEMENT SUR LES VOILETS AVEC UNE VARIANTE DE PANNEAU LISSE ET FRISE VERTICALE OU HORIZONTALE



SAPIN



LOSANGE



CŒUR

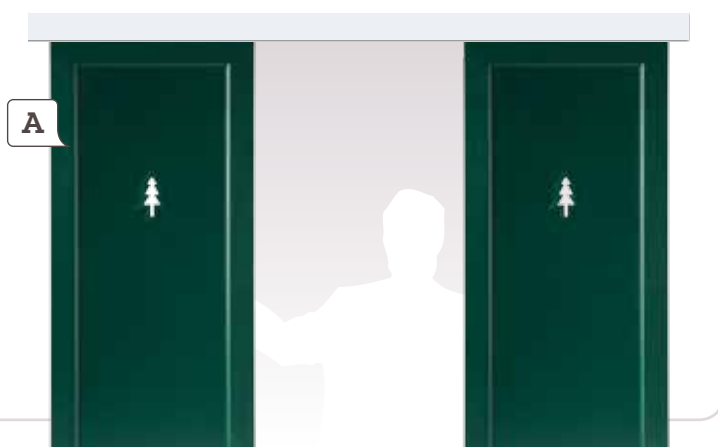

Les systèmes de manœuvre



POIGNÉE CUVETTE COMPOSITE NOIRE



POIGNÉE CUVETTE MÉTALLIQUE NOIRE, BLANCHE OU MULTI-RAL

Cette poignée qualitative, plus ergonomique, vous permet une prise en main confortable

2 systèmes de fermeture



SERRURE 1 POINT SUR PERSIENNE ALU

Manœuvrable de l'intérieur ou de l'intérieur/extérieur

VERROU DE BOX NOIR, BLANC OU MULTI-RAL POUR UNE INTÉGRATION RÉUSSIE À LA MAÇONNERIE, SUR PERSIENNE ALU



Volets coulissants

ALU

EXTRUDÉ

L'ensemble des rails hauts peuvent être configurés en rail filant entre les baies d'une même façade sur demande.



Quincaillerie

Les rails hauts fixés en façade

GAMME INITIALE

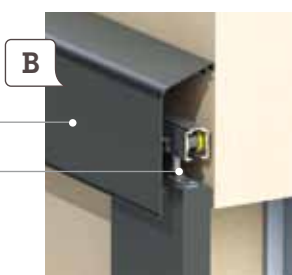

CAPOT

RAIL EN ALUMINIUM

Disponible pour vantaux bois, PVC et alu

Structure flexible et ajustable

Ergonomique et confortable d'utilisation

Capot alu laqué (RAL ou tons bois)

GAMME PRO ALU

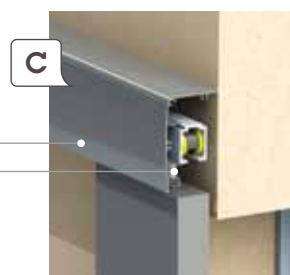

CAPOT OU BANDEAU

RAIL EN ALUMINIUM

Disponible pour vantaux PVC et alu

Ergonomique et confortable d'utilisation

Capot :

- > alu laqué (RAL ou tons bois)
- > alu anodisé

Bandeau aluminium :

- > alu laqué (RAL ou tons bois)
- > alu anodisé
- > bois (pin, exotique ou Red Cedar)

Les rails fixés sous linteau

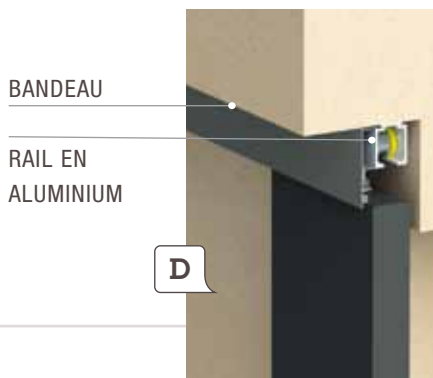

BANDEAU

RAIL EN ALUMINIUM

Disponibles pour vantaux bois, PVC et alu

Ergonomique et confort d'utilisation

Bandeau aluminium :

- > alu laqué (RAL ou tons bois)
- > alu anodisé
- > bois (pin, exotique ou Red Cedar)

Disponible en 1 ou 2 rails
1 à 4 vantaux

Tous nos cache-rails aluminium laqués ou tons bois répondent au label Qualimarine pour les couleurs et Qualidéco pour les tons bois.

Tous nos bandeaux bois contreplaqués, pin ou exotique, peuvent être lasurés ou peints à la demande.

Volets coulissants

ALU

EXTRUDÉ

Les systèmes de guidage bas

disponibles pour tous types de vantaux

A B
C E



Guidage souple, sans vibration grâce à un bridage du jeu entre patins à ailettes et rail.

D



Guidage souple grâce à un bridage du jeu entre patin monobloc et rail.

avec tablette

Configurations fenêtres avec tablette

GUIDAGE PONCTUEL

LE SUPPORT TABLETTE S'ADAPTE À LA PENTE DE CELLE-CI

A

SUPPORT INOX DISPONIBLE EN BRUT, BLANC OU MULTI-RAL

PATINS À AILETTES POLYAMIDES BLANCS



INTÉGRATION DISCRÈTE DES POINTS DE GUIDAGE SUR LA TABLETTE DE FENÊTRE

en façade

Configurations fenêtres sans tablette

GUIDAGE PONCTUEL

INTÉGRATION DISCRÈTE DES POINTS DE GUIDAGE

B

SUPPORT ÉQUERRE INOX DISPONIBLE EN BRUT, BLANC OU MULTI-RAL

RAIL ALU

PATINS À AILETTES POLYAMIDES BLANCS



OU

GUIDAGE CONTINU

C

UN ÉQUILIBRE GRAPHIQUE DE LA FAÇADE SUPPORT INOX DISPONIBLE EN BRUT OU MULTI-RAL

PATINS MONOBLOCS GRIS

RAIL ALU LAQUÉ MULTI-RAL



sur support

Configurations porte-fenêtres terrasse

GUIDAGE PONCTUEL

DISCRÉTION DES POINTS DE GUIDAGE DE PAR LEUR TAILLE RÉDUITE ET LEUR NOMBRE LIMITÉ

D

RAIL ALU

PATINS À AILETTES POLYAMIDES BLANCS



OU

GUIDAGE CONTINU

E

LE RAIL ALU ENCASTRÉ DANS LE SOL LIBÈRE LA BAIE DE TOUS LES OBSTACLES

PATINS À AILETTES POLYAMIDES BLANCS

RAIL ALU



Volets coulissants

ALU

EXTRUDÉ



Motorisation

Garantie

5 ANS POUR LE MOTEUR
2 ANS POUR LA BATTERIE

Facilité

OUVREZ OU FERMEZ VOS VOILETS
COULISSANTS SANS SORTIR

Confort

MANIEMENT DES FERMETURES VIA UNE
TÉLÉCOMMANDE SANS FIL, MURALE.

POSSIBILITÉ SUR DEMANDE :

- D'UNE COMPATIBILITÉ SOMFY RTS
- DE CENTRALISATION, PILOTAGE À DISTANCE VIA TAHOMA PAR EXEMPLE

Sécurité

POSSIBILITÉ DE CONNEXION
À UNE ALARME



Autonomie

ALIMENTATION 230 V AVEC UN
PACK BATTERIE



Design

BANDEAU (ALU LAQUÉ OU TONS
BOIS SELON LABEL QUALIMARINE ET
QUALIDÉCO) ALLONGÉ POUR
DISSIMULER LA MOTORISATION



POSSIBILITÉ DE MOTORISER 1 À 2 VANTAUX,
3 ET 4 VANTAUX SUR DEMANDE

POSE EN FAÇADE (EN COMBINAISON
AVEC LA GAMME INITIALE 1 VOIE)



Élégance

Mixte ou mono matériaux,
modulable, déclinable

Technique et modernité

Filtre les apports
lumineux de vos
pièces à vivre,
hors ou sur baie

Durabilité

Cadre issu de
profilés aluminium
rigoureusement testés

Girasols

33
mm

Les Girasols sont idéaux pour filtrer les apports solaires dans vos pièces à vivre ou sur votre balcon.



lames aluminium

LAMES INCLINÉES

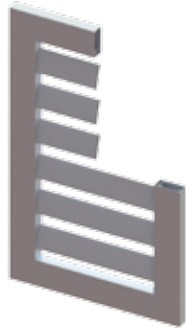

A



LAMES DROITES



B



p.9/10

QUINCAILLERIE
MODÈLES
COULISSANTS

medley bois

C



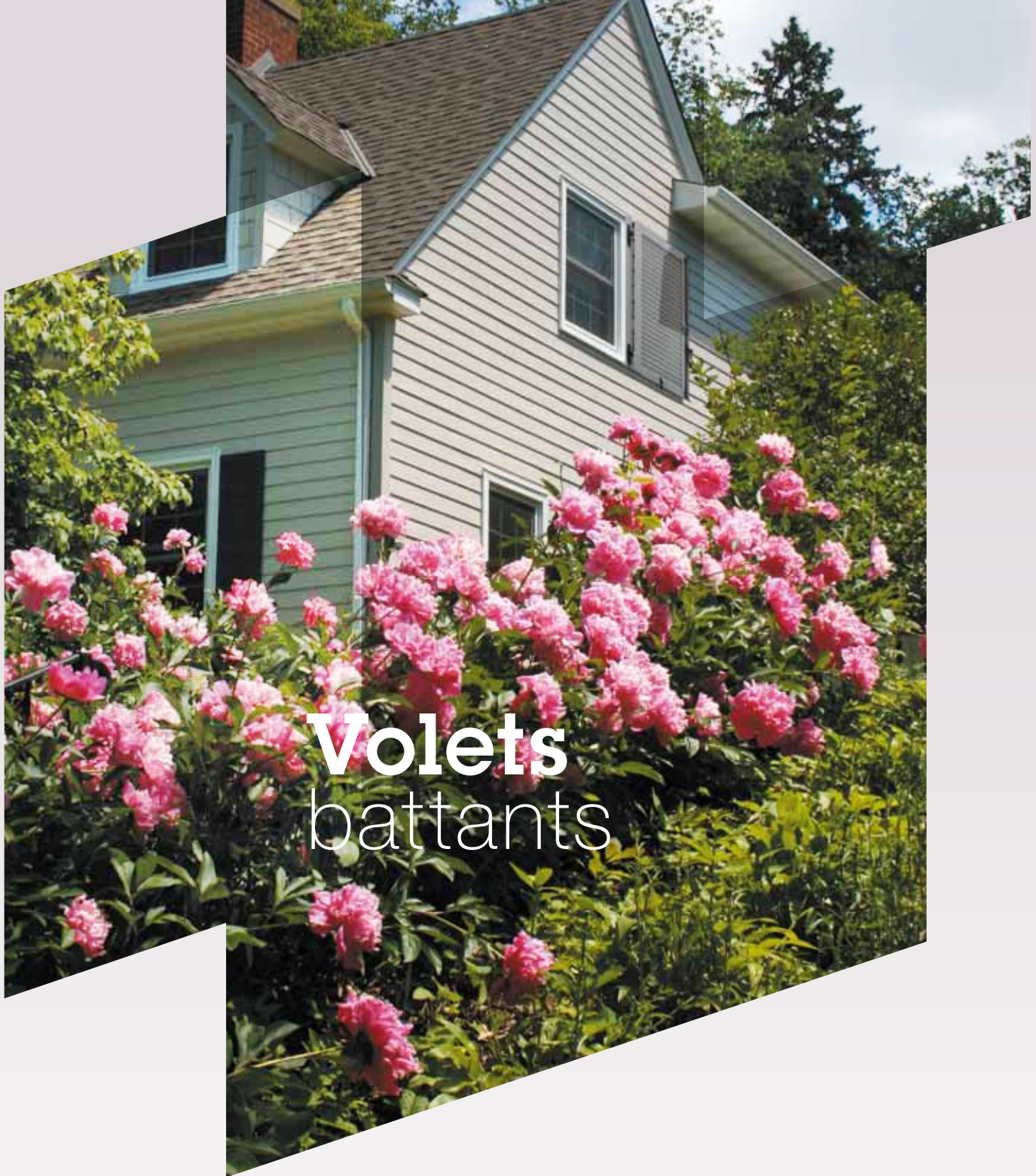

Volets battants

Esthétique

Vaste assortiment de modèles, de couleurs et de finitions

Résistant

Aux variations climatiques et atmosphériques

Adaptable

Nombreuses options de ferrage disponibles pour un ajustement parfait du volet dans la baie

Volets battants

ALU

EXTRUDÉ

Modèles
pleins

**29
mm**

FRISE CREUSE
29 MM

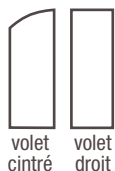

barres écharpe

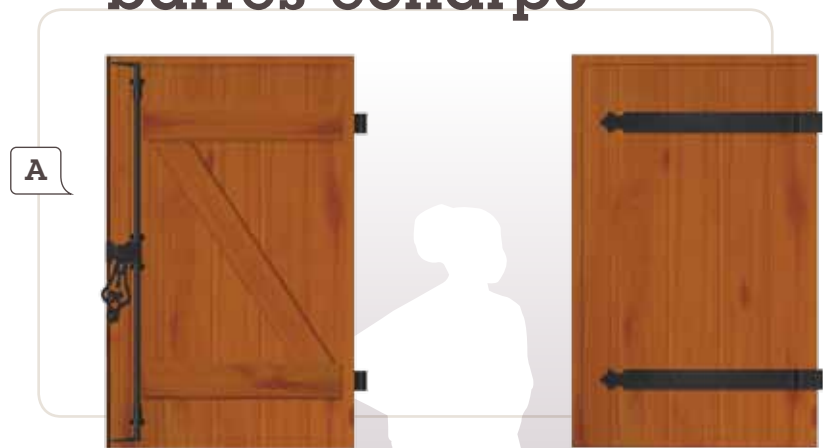

Pentures droites à bout festonné, standard

barres seules

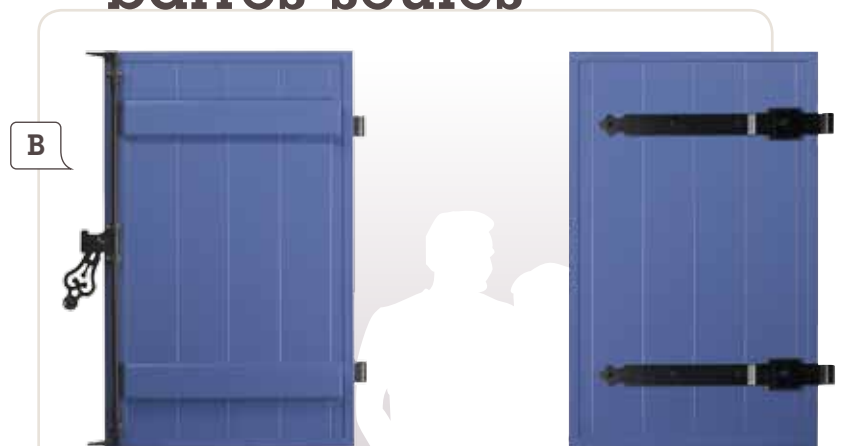

Dans le cas de gonds existants,
Pentures 2.0, en option

pentures et contre pentures



Dans le cas de gonds existants,
Pentures 2.0, en option

Volets battants

Cadres persiennés

33 mm

ALU
EXTRUDÉ

AVEC
PROJECTION À
LA NIÇOISE



à l'américaine

LAMES AJOURÉES



A



contrevent

LAMES JOINTIVES



B



à la française

LAMES AJOURÉES



C

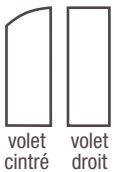

Volets battants

ALU
EXTRUDÉ

Cadres persiennés

33 mm

lames ajourées orientables



JOUEZ AVEC LA LUMIÈRE EN ORIENTANT COMME VOUS LE SOUHAITEZ LES LAMES DE VOS VOLETS GRÂCE À UN BOUTON



Variantes

panneaux lisses ou frises



1/3 LAMES
2/3 PANNEAU LISSE
12 MM

1/3 LAMES
2/3 FRISES VERTICALES
12 MM

1/3 LAMES
2/3 FRISES HORIZONTALES
12 MM

1/3 PANNEAU (12 MM)
1/3 LAMES CONTREVENT
1/3 PANNEAU (12 MM)

cintrés

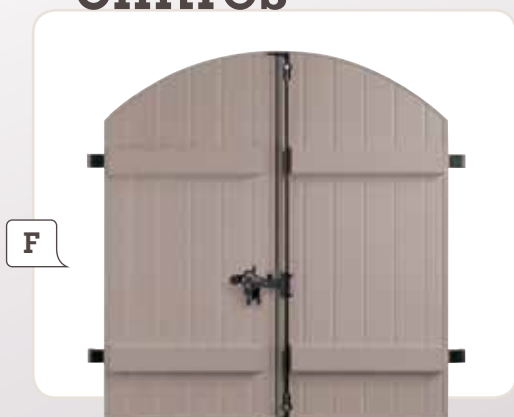

cintrés avec traverse haute

POUR LAMES AMÉRICAINES, FRANÇAISES, ORIENTABLES.

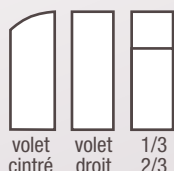

Volets battants

ALU

ÉVOLUTION

TECHNOLOGIQUE : CE SYSTÈME BREVETÉ, VOUS PERMET DE MODÉRER, À L'INTÉRIEUR DE VOTRE DEMEURE, LA TEMPÉRATURE, SELON VOS SOUHAITS. LA RUPTURE DE PONT THERMIQUE EST RÉALISÉE GRÂCE À L'UTILISATION DE BARRETTES CONÇUES EN POLYAMIDE AVEC FIBRES 100% RECYCLABLES, CERTIFIÉES ATG (LE SEUL AGRÈMENT EN EUROPE PROPRE À LA BARRETTE)

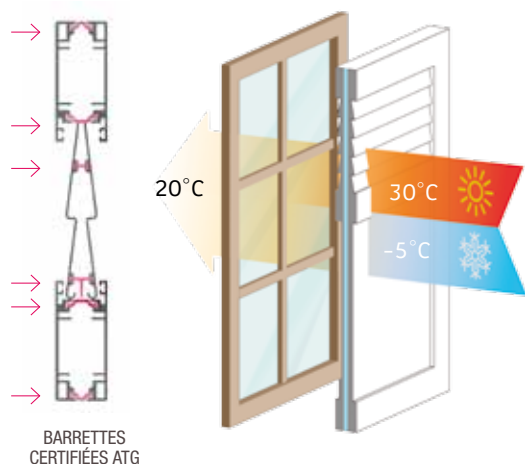

FRISE CREUSE STANDARD



Modèles pleins

barres écharpe

A



Dans le cas de gonds existants, Pentures 2.0, en option

barres seules

B



Dans le cas de gonds existants, Pentures 2.0, en option

pentures et contre pentures

C



Dans le cas de gonds existants, Penture 2.0, laquées à la couleur du volet, en option

Volets battants

ALU

ÉVOLUTION

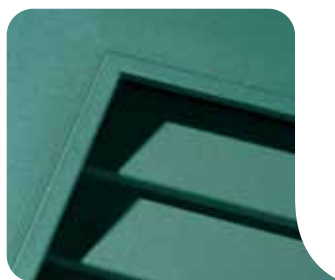

ASSEMBLAGE SUR CADRE
MONOBLOC POUR PLUS DE
RIGIDITÉ AVEC UN ASPECT
PARECLOSE

Cadres persiennés



CADRE CONTREVENT
LAMES JOINTIVES

CADRE 1/3 CONTREVENT
LAMES JOINTIVES
2/3 TÔLE

CADRE 1/3 CONTREVENT
1/3 TÔLE
1/3 CONTREVENT

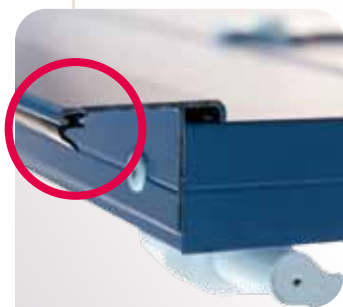

LE COUVRE-JOINT ÉQUIPÉ
D'UN JOINT D'ÉTANCHÉITÉ
REND LA FERMETURE DU VOLET
PLUS HERMÉTIQUE, RENFORCE
L'OBSCURITÉ ENTRE LES 2
VANTAUX ET PERMET D'ÉVITER
LES RAYURES LORS DES
MANIPULATIONS.

Variantes et bi-coloration



CADRE
REPLISSAGE
TÔLE

CADRE TÔLE
2 TRAVERSES

CADRE 1/3 TÔLE
1/3 CONTREVENT
1/3 TÔLE

Volets battants

ALU
ISOLÉ

27
mm

PANNEAU
ISOLÉ

0,9
mm

RENFORT
PAR ÉQUERRE
ALUMINIUM

COUPE
D'ONGLET

cintré



barres et écharpes



Pentures droites à bout festonné, standard

barres seules

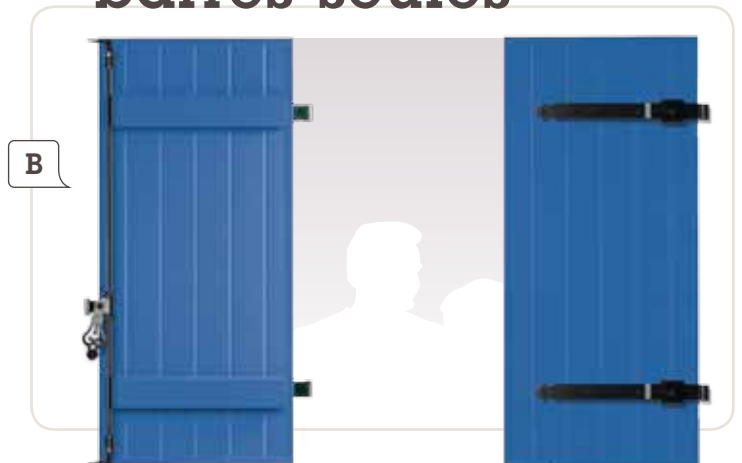

Dans le cas de gonds existants,
Pentures 2.0, en option

pentures contre pentures



Dans le cas de gonds existants,
Pentures 2.0, en option

Volets battants

Quincaillerie

Au plus proche de votre style

ESPAGNOLETTES ET POIGNÉES
EN ALUMINIUM :

CLASSIQUE AVEC SON SUPPORT FLÉAU,
EN STANDARD

PLATE AVEC SON SUPPORT FLÉAU,
SUR DEMANDE

CONTEMPORAINE AVEC SON SUPPORT
FLÉAU, SUR DEMANDE



ESPAGNOLETTE
classique



ESPAGNOLETTE
plate

en toute sécurité

EMBOUT
D'ESPAGNOLETTE
ALUMINIUM



ESPAGNOLETTE
contemporaine

LE COUVRE-JOINT ÉQUIPÉ
D'UN JOINT D'ÉTANCHÉITÉ REND LA
FERMETURE DU VOLET PLUS
HERMÉTIQUE, RENFORCE
L'OBSCURITÉ ENTRE LES 2 VANTAUX
ET PERMET D'ÉVITER LES RAYURES
LORS DES MANIPULATIONS



Volets battants

Quincaillerie

pour pose expresse sur gonds existants



pour volets pleins



RÉGLAGE MINI



RÉGLAGE MAXI

Penture 2.0

SYSTÈME DE FIXATION
POUR UNE POSE AJUSTÉE
SUR DES GONDS
EXISTANTS,
RÉGLAGES VERTICAUX ET
HORIZONTAUX
DISPONIBLE EN NOIR,
BLANC OU COULEUR
(SUR DEMANDE)

pour volets persiennés



RÉGLAGE MINI



RÉGLAGE MAXI

Penture Easy

AJUSTABLE EN
HAUTEUR
ET EN LARGEUR
POSSIBILITÉ DE
CONSERVER
LES ANCIENS GONDS,
DISPONIBLE EN NOIR,
BLANC OU LAQUÉ
(SUR DEMANDE)

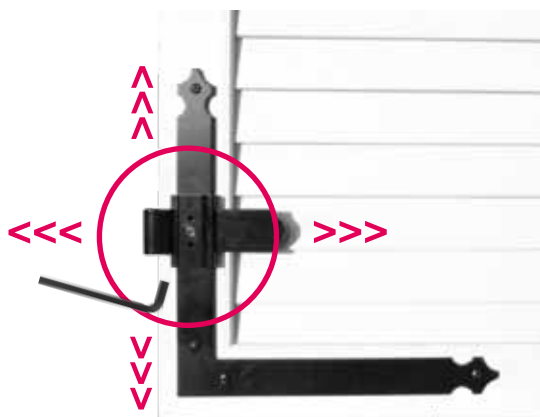

Système Réno

EQUERRE AJUSTABLE EN
HAUTEUR ET EN LARGEUR
POSSIBILITÉ DE
CONSERVER LES ANCIENS
GONDS, DISPONIBLE EN
NOIR, BLANC OU LAQUÉ
(SUR DEMANDE)

Volets battants

Précadre



Confort

Design

Facilité

Esthétisme

Simplicité



Gonds et pentures déjà montés.
Pré-montage et livraison en kit avec vérins de réglage pour une pose plus rapide et plus facile

Bonne occultation de la lumière

45 mm



TRACES DES ANCIENS GONDS DISSIMULÉS

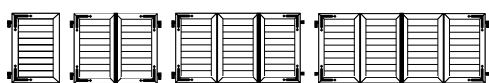

POSSIBILITÉ DE MONTAGE 1 À 4 VANTAUX

Volets battants

Design

Confort

Facilité

Sécurité

Autonomie

Motorisation

Économie

Vie prolongée

Garantie

5 ans sur les pièces et
3 ans sur la batterie

Yslo
sur-mesure

RTS

Personnalisable et adaptable sur tous nos produits volets et persiennes

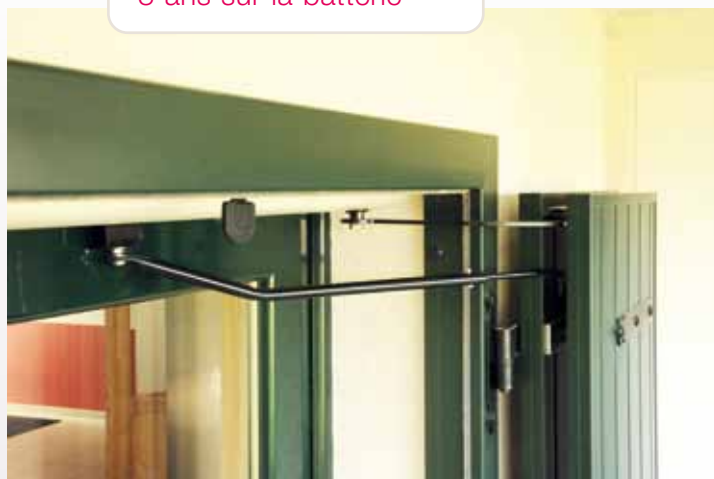

DIMENSIONS DU CAPOT

Possibilité de motoriser 1 à 4 vantaux

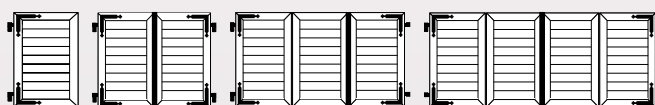

Pose sous linteau, latérale ou basse

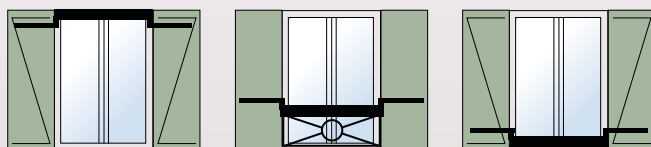

Coloris

5 TEINTES POUR LE CARTER



2 TEINTES DE BRAS ET COULISSEUX



D'AUTRES CHOIX DE COLORIS RAL DISPONIBLES SUR DEMANDE



Choix de commande
Telis ou Smoove



Volets battants



CONFORME
À LA NORME CE
EN VIGUEUR



Adaptable
sur volets et
persiennes*

*SOUS CONDITIONS,
CONSULTEZ VOTRE
REVENDEUR

Commande Smooove

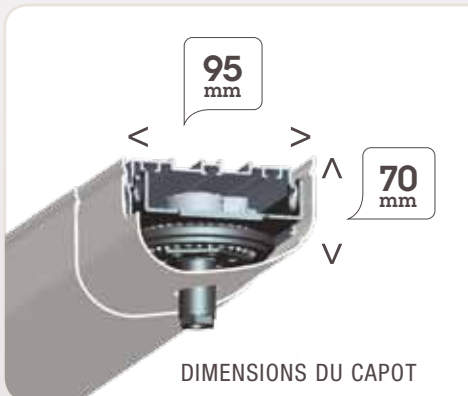

Possibilité de motoriser
1 ou 2 vantaux

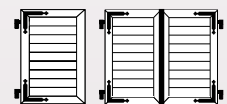

Pose sous linteau

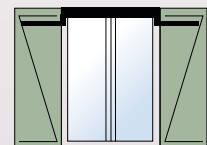

Coloris

2 TEINTES
POUR LE CARTER



8014 9016

1 TEINTE DE BRAS
ET COULISSEAUX



9005

Coloris

74 teintes RAL thermolaquées givrées,

						
1013	1015	1016	1018	1019	1028	2004
						
3004	3005	3007	3020	4005	4006	4010
						
5002	5003	5005	5008	5010	5011	5014
						
5015	5018	5024	6005	6007	6009	6012
						
6016	6017	6018	6019	6021	7003	7004
						
7009	7011	7012	7015	7016	7021	7022
						
7023	7024	7030	7031	7032	7034	7035

10 teintes satinées* et 9 tons bois au choix



7036



7037



7038



7039



7042

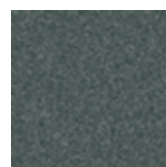

7043



7044



7045



7047



8011



8014



8015



8017



8019



8022



8028

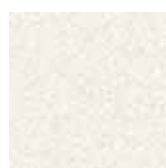

9001

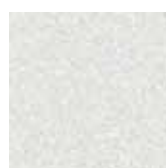

9002

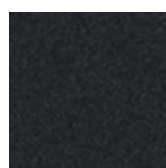

9005



9006



9007



9010

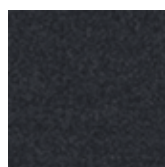

9011



9016

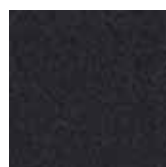

9017

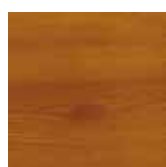

TON BOIS PIN



TON BOIS
SAPELLI



TON BOIS CHÊNE
DORÉ

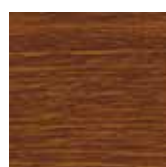

TON BOIS CHÊNE
RUSTIQUE

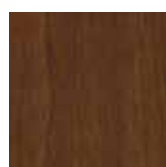

TON BOIS NOYER



TON BOIS CÉRUSÉ
BLANC



TON BOIS CÉRUSÉ
ROUGE

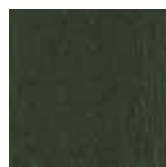

TON BOIS
CÉRUSÉ VERT



TON BOIS NOYER
VERDI TEXTURÉ

POUR LES GAMMES ALU EXTRUDÉ ET ÉVOLUTION :

74 COULEURS GIVRÉES ET 9 TONS BOIS SUR DEMANDE.

POUR LA GAMME ALU ISOLÉ :

10 COULEURS SATINÉES ET TON BOIS CHÊNE DORÉ SUR STOCK
+ 74 COULEURS GIVRÉES SUR DEMANDE.

TOUS NOS VOILETS ALU EXTRUDÉ SONT LAQUÉS SELON LES NORMES QUALICOAT ET QUALIMARINE POUR LES COULEURS ET QUALIDÉCO POUR LES TONS BOIS. FINITION GIVRÉE (SUPPRIME LES REFLETS BRILLANTS ET FACILITE L'ENTRETIEN DE VOS VOILETS).

Volets Thiebaout

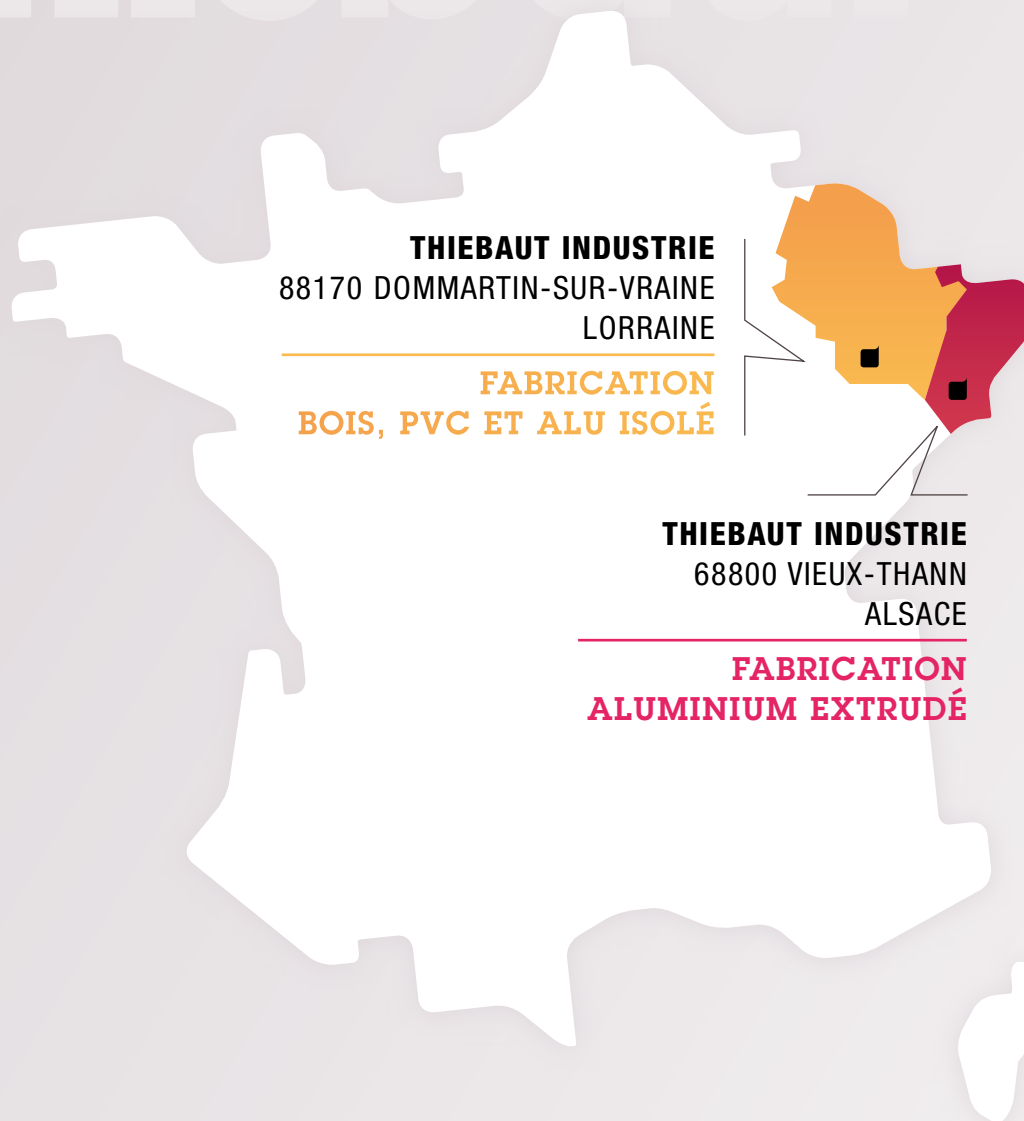

THIEBAUT INDUSTRIE
88170 DOMMARTIN-SUR-VRAINE
LORRAINE

FABRICATION
BOIS, PVC ET ALU ISOLÉ

THIEBAUT INDUSTRIE
68800 VIEUX-THANN
ALSACE

FABRICATION
ALUMINIUM EXTRUDÉ



THIEBAUT
INDUSTRIE
SOLUTIONS CRÉATIVES DE L'HABITAT



CERTIFICATS
equiLIBRe+

THIEBAUT INDUSTRIE SAS

801, RUE DE LA BOUDIÈRE 88170 DOMMARTIN-SUR-VRAINE TÉL +33 (0) 29 94 44 40 / FAX +33 (0)3 29 94 44 20
info@menuiserie-thiebaout.fr / www.volets-thiebaout.com